



Regione Siciliana
Assessorato del Territorio e dell'Ambiente
Dipartimento dell'Ambiente

Area 2 "Demanio Marittimo"
Tel. 091.7077227
Via Ugo La Malfa, 169 - 90146 Palermo

Palermo, prot. n. 93265 del 28/12/2022 rif. nota prot. n. _____ del _____

Alla Servizi Ausiliari Sicilia
Piazza Castelnuovo n.35
90100 Palermo

serviziausiliarisicilia@pecsoluzioni.it

Oggetto: Trasmissione Contratto di Servizio anno 2022 tra la SAS S.C.p.A. e Dipartimento Regionale dell'Ambiente. Legge Regionale 15 aprile 2021, n. 9 art. 66 e L.R. 17/2021 affidamento in house alla Servizi Ausiliari Sicilia "per le opere necessarie ed urgenti per la messa in sicurezza di immobili e di aree appartenenti al demanio marittimo regionale e di eliminare le conseguenti condizioni di pericolo per la pubblica incolumità".

Si trasmette in allegato Contratto di Servizio anno 2022 tra la SAS S.C.p.A. e Dipartimento Regionale dell'Ambiente - Legge Regionale 15 aprile 2021, n. 9 art. 66 e L.R. 17/2021 affidamento in house alla Servizi Ausiliari Sicilia "per le opere necessarie ed urgenti per la messa in sicurezza di immobili e di aree appartenenti al demanio marittimo regionale e di eliminare le conseguenti condizioni di pericolo per la pubblica incolumità", successivamente questo dipartimento avrà cura di comunicare alla Società in indirizzo il decreto di approvazione e impegno di spese sul capitolo n. 842076 e la data di inizio delle attività di cui in oggetto.

Il Dirigente dell'Area 2 ad interim
Dott.ssa *Olimpia Campo*

**TRASMISSIONE CONTRATTO DI SERVIZIO ANNO 2022 TRA LA SAS S.C.P.A. E
DIPARTIMENTO REGIONALE DELL'AMBIENTE. LEGGE REGIONALE 15
APRILE 2021, N. 9 ART. 66 E L.R. 17/2021 AFFIDAMENTO IN HOUSE ALLA
SERVIZI AUSILIARI SICILIA "PER LE OPERE NECESSARIE ED URGENTI P
[iride]454109[/iride] [prot]2022/93265[/prot]**

Da dipartimento.ambiente@certmail.regione.sicilia.it

<dipartimento.ambiente@certmail.regione.sicilia.it>

A serviziusiliarisicilia@pecsoluzioni.it <serviziusiliarisicilia@pecsoluzioni.it>,
marileda.damiano@regione.sicilia.it <marileda.damiano@regione.sicilia.it>

Data mercoledì 28 dicembre 2022 - 13:35

Protocollo n. 93265 del 28/12/2022 Oggetto: TRASMISSIONE CONTRATTO DI SERVIZIO ANNO 2022 TRA LA SAS S.C.P.A. E DIPARTIMENTO REGIONALE DELL'AMBIENTE. LEGGE REGIONALE 15 APRILE 2021, N. 9 ART. 66 E L.R. 17/2021 AFFIDAMENTO IN HOUSE ALLA SERVIZI AUSILIARI SICILIA "PER LE OPERE NECESSARIE ED URGENTI PER LA MESSA IN SICUREZZA DI IMMOBILI E DI AREE APPARTENENTI AL DEMANIO MARITTIMO REGIONALE E DI ELIMINARE LE CONSEGUENTI CONDIZIONI DI PERICOLO PER LA PUBBLICA INCOLUMITA'" Origine: PARTENZA
Destinatari,SERVIZI AUSILIARI SICILIA S.C.P.A.

Area2_prot_93265_del_28.12.2022.pdf

allegato 1..pdf

Allegato 2..pdf

datiiride.xml



Regione Siciliana
Assessorato del Territorio e dell'Ambiente
Dipartimento dell'Ambiente

Area 2 "Demanio Marittimo"
Tel. 091.7077227
Via Ugo La Malfa, 169 - 90146 Palermo

Palermo, prot. n. 80866 del 15/12/2022

Allegato n.1

Oggetto: Legge Regionale 15 aprile 2021, n. 9, art. 66 e L.R. 17/ 2021 affidamento in house alla Servizi Ausiliari Sicilia "per le opere necessarie ed urgenti per la messa in sicurezza di immobili e di aree appartamenti al demanio marittimo regionale e di eliminare le conseguenti condizioni di pericolo per la pubblica incolumità"

**Alla Servizi Ausiliari Sicilia
Piazza Castelnuovo n.35
90100 Palermo
serviziausiliarisicilia@pecsoluzioni.it**

La legge regionale 15 aprile 2021, n. 9 "Disposizioni programmatiche e correttive per l'anno 2021 - Legge di stabilità regionale", ha previsto:

"1. Al fine di far fronte alle opere necessarie ed urgenti per la messa in sicurezza di immobili e di aree appartenenti al demanio marittimo regionale e di eliminare le conseguenti condizioni di pericolo per la pubblica incolumità, anche attraverso interventi di demolizione di edifici pericolanti, ivi comprese le attività di recinzione e di apposizione della segnaletica monitoria, è autorizzata per l'esercizio finanziario 2021 e per il triennio 2021-2023 la spesa annua di 700 migliaia di euro da iscrivere nella Missione 9, Programma 1, su apposito capitolo di spesa del bilancio della Regione, Dipartimento Regionale dell'Ambiente. Gli interventi di cui al presente comma sono comunicati alla competente commissione dell'Assemblea Regionale Siciliana".

2. Per l'esecuzione degli interventi di cui al comma 1 il dipartimento regionale dell'ambiente è autorizzato ad avvalersi delle strutture del dipartimento regionale tecnico -Uffici del Genio civile- e/o degli uffici delle amministrazioni comunali competenti per territorio".

Con l'art.4 della legge regionale 17/2021 sono state apportate le seguenti modifiche all'art. 66 sopra citato : al comma 2 dopo le parole "competenti per territorio" sono aggiunte le parole "nonché dell'Agenzia Regionale per la Protezione dell'Ambiente ovvero ad affidare in house i relativi lavori alla Servizi Ausiliari Sicilia società consortile per azioni".

Considerato che la Servizi Ausiliari Sicilia svolge la propria attività esclusivamente in favore della Regione Sicilia e dei propri soci committenti, ed in generale in favore delle amministrazioni pubbliche rispetto alle quali assume la veste di organismo in house, ai sensi del D.Lgs n.175/2016 e del D.Lgs n.50/2016.

Considerato che questo Dipartimento ha preso atto che gli unici comuni che fanno richiesta di contributo per la realizzazione di interventi di messa in sicurezza delle aree demaniali sono i comuni di Oliveri, Castellammare del Golfo, Marsala, Lipari e Siracusa e che i restanti interventi di messa in sicurezza sul demanio marittimo, segnalati dalle STA di Palermo, Siracusa/ Ragusa, Agrigento/Caltanissetta, Catania si intende ricorrere all'affidamento "in house" con la Servizi Ausiliari Sicilia.

Considerato che per detto affidamento sussistono le condizioni di cui all'art. 192 del D.Lgs n.50/2016 con la presente si chiede alla Servizi Ausiliari Sicilia di predisporre una bozza di Contratto dei Servizi per l'esecuzione di interventi di messa in sicurezza del demanio marittimo (all.1) con allegate le schede relative al costo/prezzo del personale e al costo dei materiali/attrezzature necessari a fornire le opere eseguite a perfetta regola d'arte in modo da consentire a questo dipartimento di avviare tutte le attività propedeutiche per la valutazione della congruità dei prezzi da parte del Dipartimento Regionale Tecnico e procedere alla successiva sottoscrizione del Contratto dei Servizi con la Vs società.

Il Dirigente Generale
Giuseppe Baraglia

Il Dirigente ad interim dell' Area 2
Olimpia Campo



ALLEGATO N. 1

ELENCO INTERVENTI PER LA PRIVATA E PUBBLICA INCOLUMITA' SUL DEMANIO MARITTIMO

STA PALERMO elenco trasmesso con nota prot.n. 86411 del 28/11/2022

Provincia	Numero	Comune	Segnalazione	Riferimento	Descrizione Pericolo	Intervento Richiesto	Importo Presunto	Priorità
PA	1	TRABIA	Ufficio Circondariale Marittimo di Terrasini prot. 61916 del 19/08/2022	AREA LIMITROFA AL LIDO VETRANA	MURO DI CONTENIMENTO CONTIGUO ALLA SPIAGGIA (LUNGHEZZA 15 MJ) IN CONDIZIONI STATICHE PRECARE COSTITUENTE PERICOLO PER LA PUBBLICA INCOLUMITA'	COLLOCAZIONE DI SEGNALETICA MONITORIA - INTERVENTI DI DEMOLIZIONE VERBALE SOPRALLUOGO DEL 19/10/2022	€ 38.000,00	alta
	2	TERRASINI	COMUNE DI TERRASINI PROT. 86991 DEL 27/12/2021	CALAROSSA	DISSETTO IDROGEOLOGICO PERICOLO FRANA DA CROLLO - PERICOLO PER LA PUBBLICA INCOLUMITA'	COLLOCAZIONE DI SEGNALETICA MONITORIA -INTERVENTO DI MESSA IN SICUREZZA DEL COSTONE ROCCIOSO	€ 28.000,00	alta
	3	TERMINI IMERESE	Ufficio Circondariale Marittimo di Termini Imerese prot. 52028 del 12/07/2022	ZONA INDUSTRIALE CANNE MASCHE	STATO DI PRECARIETA' DELLA RECINZIONE RISCHIO AMBIENTALE E PERICOLO PER LA PUBBLICA INCOLUMITA'	RIPRISTINO DELLA RECINZIONE	€ 2.000,00	alta
	4	TERRASINI	STA Palermo prot. n. 53592 del 18/07/2022 e prot. n. 60329 del 09/08/2022	Località Cala Mauduzza/Cala Palazzolo	Pericolo per la pubblica incolumità in area PAI a pericolosità geomorfologica (crolli) P4 - cedimento del costone roccioso con caduta massi, in corrispondenza di una scalinata (coordinate geografiche indicative del punto di crollo 38°9'13,01"N 13°4'32"E) utilizzata dai bagnanti per l'accesso al mare.	Demolizione scalinata in c.a.; - Rimozione staccionata in legno; - Collocazione di segnaletica monitoria agglutiniva; - Recinzione per inibire l'accesso.	€ 33.000,00	alta

[Handwritten signature]



STA SR/RG elenco trasmesso con nota prot. n. 86684 del 29.11.2022

Provincia	Numero	Comune	Segnalazione	Riferimento	Descrizione Pericolo	Intervento Richiesto	Importo Presunto	Priorità
SR/RG	4	AUGUSTA	COMUNE DI AUGUSTA prot.n.31475 del 09/05/2022	C.DA CANNATELLO	DISTACCHI E CROLLI MATERIALE ROCCIOSO NELLA SOTTOSTANTE SPIAGGIA LIBERA	TRANSENNATURE E SEGNALETICA MONITORIA E APPRESTAMENTI VOLTI AD IMPEDIRE L'ACCESSO ALL'AREA INTERDETTA	€ 10.000,00	alta
	5	SIRACUSA	CAPITANERIA DI SIRACUSA PROT.N.25479 DEL 22/11/2022	LOCALITA' ASPARANO TRAV.SA CAPO OGNINA E DAL CIVICO 151 ALL'INTERSEZIONE CON VIA DELL'AGUGLIA	COSTONI A PICCO SUL MARE	TRANSENNATURE E SEGNALETICA MONITORIA E APPRESTAMENTI VOLTI AD IMPEDIRE L'ACCESSO ALL'AREA INTERDETTA	€ 15.000,00	alta
	6	SIRACUSA	CAPITANERIA DI SIRACUSA PROT.N.24403 DEL 08/11/2022	LOCALITA' FANUSA	SCIVOLAMENTO MASSI	TRANSENNATURE E SEGNALETICA MONITORIA E APPRESTAMENTI VOLTI AD IMPEDIRE L'ACCESSO ALL'AREA INTERDETTA	€ 10.000,00	alta
	7	AUGUSTA	CAPITANERIA AUGUSTA prot.n.14747 del 19/08/2022	ZONA SBARCATORE DEI TURCHI	CROLLI E FRANE	TRANSENNATURE E SEGNALETICA MONITORIA E APPRESTAMENTI VOLTI AD IMPEDIRE L'ACCESSO ALL'AREA INTERDETTA	€ 20.000,00	alta
	8	SIRACUSA	CAPITANERIA DI SIRACUSA prot.n.19205 del 30/08/2022	LOCALITA' FANUSA TRAV.RENELLA	OPERE DI FORTIFICAZIONE IN CEMENTO ARMATO INCLINATE VERSO IL MARE "CASEMATE"	TRANSENNATURE E SEGNALETICA MONITORIA E APPRESTAMENTI VOLTI AD IMPEDIRE L'ACCESSO ALL'AREA INTERDETTA	€ 10.000,00	alta
	9	SIRACUSA	CAPITANERIA DI SIRACUSA prot.n.16226 del 21/07/2022	LOCALITA' OGNINA	INSTABILITA' COSTONE ROCCIOSO E CADUTA MASSI NELLA SOTTOSTANTE SPIAGGETTA	TRANSENNATURE E SEGNALETICA MONITORIA E APPRESTAMENTI VOLTI AD IMPEDIRE L'ACCESSO ALL'AREA INTERDETTA	€ 10.000,00	alta
	10	SIRACUSA	CAPITANERIA DI SIRACUSA prot.19151 del 30/08/2022	CONTRADA MASSOLVERI	INGROTTAMENTO E DISTACCHI IN MARE DI MASSI NONCHE' FRANE E SMOTTAMENTI	TRANSENNATURE E SEGNALETICA MONITORIA E APPRESTAMENTI VOLTI AD IMPEDIRE L'ACCESSO ALL'AREA INTERDETTA	€ 15.000,00	alta



STA CT/EN elenco trasmesso con nota prot. n. 87116 del 30.11.2022									
Provincia	Numero	Comune	Segnalazione	Riferimento	Descrizione Pericolo	Intervento Richiesto	Importo Presunto	Priorità	
CT	11	CATANIA	STA CT	Area presso la Playa di Catania sita al Viale Kennedy n° 53/A, su cui insiste la condotta di scarico acque superficiali meteoriche provenienti dalla pista di volo dell'aeroporto Fontanarossa di Catania	Improvvisi allagamenti della pista e conseguente esondazioni nello scarico. Rischio di accesso alle luci laterali dello sbocco superficiale a circa 35 m. dalla battigia	Segnaletica monitoria e posizionamento barriere per evitare accessi o avvicinamenti all'area	€ 3.000	alta	
	12	CATANIA	STA CT	Area cementificata con ingresso su via Acque Casse n. 14 e 16 dove insiste un fabbricato in muratura in gravi condizioni di abbandono e di pericolosità statica e un foro sull'area cementificata dei vecchi scarichi del lido	Pericolosità per la pubblica e privata incolumità dovuta alle condizioni di degrado di incustodia di fabbricato in carenti condizioni statiche	Segnaletica monitoria e posizionamento barriere per evitare accessi o avvicinamenti all'area. Riqualficazione area con demolizione fabbricato di cemento e chiusura del pozzo	€ 5.000	alta	
	13	CATANIA, ACICASTELO, ACIREALE, RIPOSTO	STA CT	Tratto della scogliera da Catania a Riposto dove insistono pubblici accessi all'area demaniale marittima a pericolosità P3 e P4	Pericolosità per la pubblica e privata incolumità dovuta alle condizioni di dissesto idrogeologico e al rischio crolli	realizzazione e posizionamento cartellonistica monitoria	€ 25.000	alta	
	14	CALATABIANO	Privato : Castello San Marco prot. n. 55795 del 11/08/21	Regia Trazzera boschetto demaniale, fiumeAlcantara- fiume Fiumefreddo	Situazione di pericolo dovuta a notevoli quantità di materiale vegetale	Ripristino recinzione e rimozione materiale vegetale	€ 5.000,00	medio	
	15	CATANIA	Citta Metropolitana di Catania. Prot. n. 24020 del 21/04/21	Boschetto demaniale in area ZSC "foce Simeto e lago Gornalunga codice ITA.070001" Presenza rifiuti e mancata custodia del bene demaniale	Cancelli di ingresso all'area divelto, presenza rifiuti e mancata custodia del bene demaniale	Ripristino recinzione, riqualficazione area, segnaletica monitoria.	€ 5.000,00	medio	
STA AG/CL elenco trasmesso con nota prot. n. 87173 del 30.11.2022									
Provincia	Numero	Comune	Segnalazione	Riferimento	Descrizione Pericolo	Intervento Richiesto	Importo Presunto	Priorità	
AG/CL	DAL 16 AL 120	LITORALE COSTIERO AG/CL	Ordinanze emesse in seguito a segnalazioni e al Piano per l'Assetto Idrogeologico	Siti nei tratti di litorale costiero di competenza interessati da pericolo	Area a rischio sul litorale costiero	COLLOCAZIONE DI SEGNALETICA MONITORIA	€ 99.040,62	alta	
TOTALE COSTO INTERVENTI							€ 333.040,62		



TRASMESSA A MEZZO MAIL

Palermo,
Prot. n.

c.a. Dipartimento Regionale dell' Ambiente
Dirigente Generale-Dott. G. Battaglia

p.c. Presidente Organismo di Vigilanza
Societario

dipartimento.bilancio@certmail.regione.sicilia.it

ragionieregenerale@regione.sicilia.it

servizio.partecipazioni.bilancio@regione.sicilia.it

c.a. Dipartimento del Bilancio e del Tesoro
Ragioniere Generale-avv. Tozzo

Dirigente Serv. VI° Partecipazioni

Oggetto: Trasmissione Contratti per la fornitura di servizi strumentali e ausiliari in house Providing 39DRA, 39DRA-AGG e 39DRA-MS

In riferimento a quanto in oggetto si trasmette copie firmate digitalmente dei Contratti per la fornitura dei servizi strumentali e ausiliari in house providing anno 2022 con i relativi allegati.

L'Istruttore Direttivo

Ing. Barbara Renda



Il Direttore Generale

Dott. Vincenzo Cottone



Il Presidente

Avv. Giuseppe Di Stefano

Zimbra

postapec@zimbramail.local

POSTA CERTIFICATA: CONTRATTI DI SERVIZIO, 39 DRA, 39DRAAG 39DRAMS**Da :** Per conto di: serviziusiliarisicilia@pecsoluzioni.it <posta-certificata@pec.aruba.it>

gio, 22 dic 2022, 14:09

Oggetto : POSTA CERTIFICATA: CONTRATTI DI SERVIZIO, 39 DRA, 39DRAAG 39DRAMS 3 allegati**A :** dipartimento ambiente <dipartimento.ambiente@certmail.regione.sicilia.it>**Rispondi a :** serviziusiliarisicilia@pecsoluzioni.it**Messaggio di posta certificata**

Il giorno 22/12/2022 alle ore 14:09:21 (+0100) il messaggio "CONTRATTI DI SERVIZIO, 39 DRA, 39DRAAG 39DRAMS" è stato inviato da "serviziusiliarisicilia@pecsoluzioni.it" indirizzato a:
dipartimento.ambiente@certmail.regione.sicilia.it

Il messaggio originale è incluso in allegato.

Identificativo messaggio: opec21004.20221222140921.270185.60.1.54@pec.aruba.it

Da : serviziusiliarisicilia@pecsoluzioni.it

gio, 22 dic 2022, 14:04

Oggetto : CONTRATTI DI SERVIZIO, 39 DRA, 39DRAAG 39DRAMS 1 allegato**A :** dipartimento ambiente
<dipartimento.ambiente@certmail.regione.sicilia.it>

Servizi Ausiliari Sicilia Società consortile per azioni
Protocollo numero: 0020701-2022 del 22/12/2022

 **Contratti Ambiente.pdf.p7m**
6 MB [Visualizza](#) [Scarica](#) **smime.p7s**
7 KB

Rapporto di verifica



1. Descrizione

Il file **Contratti Ambiente.pdf.p7m** è un documento elettronico di tipo **CAdES (busta P7M con documento firmato)**.

Questo rapporto di verifica è stato generato in data **22/12/2022** alle **13:39:56 UTC**.

2. Schema di sintesi

Il documento contiene una firma elettronica e non contiene marche temporali.

Firmatario	Esito Verifica
 GIUSEPPE DI STEFANO Firma elettronica <u>N°1</u>	 Firma valida Profilo CAdES-BASIC

3. Dettagli

- Nome file: **Contratti Ambiente.pdf.p7m**
- Impronta del file: **c6d13dc880d3145768d62cbdab694302d954d9d0a60246dca956f603bacf5ad**
- Algoritmo di impronta: **sha256**
- Tipo: **p7m**
- Data della verifica: **22/12/2022 alle 13:39:56 UTC**.

Qui di seguito è riportato l'elenco dettagliato delle firme, contro-firme e marche temporali apposte sul file in oggetto.

Firma elettronica N°1

Questa firma con profilo CAdES-BASIC è stata apposta da **GIUSEPPE DI STEFANO**, C.F./P.IVA **DSTGPP63C25G273W**, nazione **IT**.

La firma è apposta con algoritmo **sha256WithRSAEncryption**

Per i dettagli sul certificato utilizzato dal firmatario fare riferimento al Certificato N°1.

Elenco risultati della verifica alla data **22/12/2022 alle 13:39:56 UTC** :

- ✓ **La firma è integra e valida**
- ✓ **Il certificato del firmatario rispetta la Determinazione 147/2019 di Agid**
- ✓ **Certificato di CA affidabile - ArubaPEC EU Qualified Certificates CA G1**

Elenco Certificati

- **Certificato N°1 - GIUSEPPE DI STEFANO** (Certificato firmatario)

- Nazione: **IT**
 - Cognome: **DI STEFANO**
 - Nome proprio: **GIUSEPPE**
 - Codice Fiscale / Partita IVA: **TINIT-DSTGPP63C25G273W**
 - Nome e Cognome del soggetto: **GIUSEPPE DI STEFANO**
 - dnQualifier: **WSREF-92454608581841**
 - Rilasciato da: **ArubaPEC EU Qualified Certificates CA G1**
 - Numero di serie: **04E0B0C529861320**
 - Validità: da **17/12/2021 alle 09:57:56 UTC** al **17/12/2024 alle 09:57:56 UTC**
 - Usi del certificato: nonRepudiation,
 - Il certificato contiene i seguenti attributi, anche identificati come OID :
 - ◆ Certificato conforme alla normativa (EU Regulation 910/2014)
 - ◆ Il certificatore dichiara che le informazioni su questo certificato verranno conservate per almeno **20** anni;
 - ◆ La chiave privata di questo certificato risiede su un dispositivo di firma sicuro (SSCD);
 - ◆ Informazioni sulla PKI per questo certificato: <https://www.pec.it/repository/arubapec-qualif-pds-it.pdf>
<https://www.pec.it/repository/arubapec-qualif-pds-en.pdf>
 - Stato di revoca OCSP:
 - ◆ **Il certificato risulta non revocato nella risposta OCSP aggiornata il 22/12/2022 alle 12:40:32 UTC**
 - ◆ Risposta OCSP emessa da **ArubaPEC EU Qualified Certificates OCSP Responder G1** , scaricata all'indirizzo <http://ocsp01.pec.it/va/arubapec-eidas-g1>
 - Stato di revoca CRL:
 - ◆ **Il certificato risulta non revocato nella CRL numero 42670 emessa il 22/12/2022 alle 05:58:04 UTC**
 - ◆ CRL emessa da **ArubaPEC EU Qualified Certificates CA G1** , scaricata all'indirizzo <http://crl01.pec.it/va/arubapec-eidas-g1/crl>
 - Informazioni sulle politiche applicate dal certificatore: <https://www.pec.it/repository/arubapec-qualif-cps.pdf>,
- **Certificato N°2 - ArubaPEC EU Qualified Certificates CA G1**
 - Nazione: **IT**
 - Località: **Arezzo**
 - Organizzazione: **ArubaPEC S.p.A.**
 - Identificatore di organizzazione: **VATIT-01879020517**
 - Organizzazione: **Qualified Trust Service Provider**
 - Nome e Cognome del soggetto: **ArubaPEC EU Qualified Certificates CA G1**
 - Email: **info@arubapec.it**
 - Rilasciato da: **ArubaPEC EU Qualified Certificates CA G1**
 - Numero di serie: **4D4AFD13E8AE2789**
 - Validità: da **26/04/2017 alle 06:28:06 UTC** al **21/04/2037 alle 06:28:06 UTC**
 - Usi del certificato: keyCertificateSignature, cRLSignature,
 - Informazioni sulle politiche applicate dal certificatore: <https://www.pec.it/repository/arubapec-qualif-cps.pdf>,
 - **Certificato N°3 - ArubaPEC EU Qualified Certificates OCSP Responder G1**
 - Nazione: **IT**
 - Località: **Arezzo**
 - Organizzazione: **ArubaPEC S.p.A.**
 - Identificatore di organizzazione: **VATIT-01879020517**
 - Organizzazione: **Qualified Trust Service Provider**
 - Nome e Cognome del soggetto: **ArubaPEC EU Qualified Certificates OCSP Responder G1**

- Rilasciato da: **ArubaPEC EU Qualified Certificates CA G1**
- Numero di serie: **04103BF8C3D43190**
- Validità: da **10/05/2017 alle 14:37:16 UTC** al **09/05/2023 alle 14:37:16 UTC**
- Usi del certificato: digitalSignature,
- Stato di revoca CRL:
 - ◆ **Il certificato risulta non revocato nella CRL numero 42670 emessa il 22/12/2022 alle 05:58:04 UTC**
 - ◆ CRL emessa da **ArubaPEC EU Qualified Certificates CA G1** , scaricata all'indirizzo <http://crl01.pec.it/va/arubapec-eidas-g1/crl>

CONTRATTO PER LA FORNITURA DI SERVIZI DI MESSA IN SICUREZZA DEI BENI

DEMANIALI DEL DEMANIO MARITTIMO

AI SENSI DELL'ART. 192 DEL DECR. LGS. 50/2016

La Regione Siciliana - **Dipartimento Regionale dell'Ambiente**, di seguito denominata "*Amministrazione*" o "*committente*", con sede legale in Palermo, via Ugo La Malfa n. 169 - 90146 Palermo, Codice fiscale 80012000826, legalmente rappresentata ai fini del presente contratto dal Dirigente Generale **Dott. Giuseppe Battaglia**, nato a Palermo (PA) il 24/07/1966, cod. fisc. BTT GPP 66L24 G273O;

E

La **SAS - SERVIZI AUSILIARI SICILIA Società Consortile per Azioni**, di seguito denominata "*Società*" o "*contraente*", con sede in Palermo, piazza Castelnuovo n. 35, Codice Fiscale e Partita IVA n. 04567910825, iscritta all'Ufficio del Registro delle Imprese di Palermo e presso la CCIAA di Palermo al REA n. PA - 204568, in persona del Legale rappresentante della società, **Avv. Giuseppe Di Stefano**, nato a Palermo (PA) il 25/03/1963, cod. fisc. DST GPP 63C25 G273W, domiciliato presso la sede sociale in ragione della carica ed agli effetti del presente atto;

PREMESSO CHE

- La Servizi Ausiliari Sicilia Società Consortile per Azioni è una società in "*house providing*" della Regione Siciliana;
- il capitale sociale di Sas è riservato esclusivamente alla Regione Siciliana ed alle Aziende del Servizio Sanitario Regionale, incluso l'Istituto Zooprofilattico Sperimentale della Sicilia;
- la Società svolge la propria attività esclusivamente in favore della Regione Siciliana e dei propri soci committenti, ed in generale in favore delle amministrazioni pubbliche

rispetto alle quali assume la veste di organismo in house, ai sensi del D. Lgs. n. 175/2016

e del D. Lgs. n. 50/2016;

- L'Amministrazione ricorre all'affidamento "in house", dando atto che sussistono le condizioni di cui all'art. 192 del D. Lgs. n. 50/2016;
- L'Amministrazione è iscritta nell'elenco delle amministrazioni aggiudicatrici, ai sensi della delibera Anac n. 235 del 15.02.2017, contenente le Linee guida n. 7 di attuazione del decreto legislativo 18 aprile 2016, n. 50, ovvero le "Linee guida per l'iscrizione nell'elenco delle amministrazioni aggiudicatrici e degli enti aggiudicatori che operano mediante affidamenti diretti nei confronti di proprie società in house, previsto dall'art. 192 del D. Lgs. n. 50/2016";
- la Delibera ANAC n. 556/2017, in materia di linee guida sulla tracciabilità dei flussi finanziari ai sensi dell'art. 4 della L. n. 136/2010, precisa che per gli affidamenti "in house", non sussiste l'obbligo di richiedere il codice CIG ai fini della tracciabilità medesima dei flussi tra P.A.
- L'Amministrazione intende affidare al contraente le forniture specificate nel presente contratto di servizio e nei relativi allegati, avendo preventivamente valutato la congruità dei prezzi esposti;
- l'art. 66 comma 1 "Messa in sicurezza beni demaniali marittimi e rimozione dei rifiuti abbandonati sul demanio marittimo" della Legge Regionale 15 aprile 2021, n. 9 "Disposizioni programmatiche e correttive per l'anno 2021 - Legge di stabilità regionale", pubblicata in GURS n. 17-Anno 75 Parte I del 21/04/2021 cita "Al fine di far fronte alle opere necessarie ed urgenti per la messa in sicurezza di immobili e di aree appartenenti al demanio marittimo regionale e di eliminare le conseguenti condizioni di pericolo per la pubblica incolumità, anche attraverso interventi di demolizione di edifici pericolanti, ivi comprese le attività di recinzione e di apposizione della segnaletica monitoria, è autorizzata

per l'esercizio finanziario 2021 e per il triennio 2021-2023 la spesa annua di 700 migliaia di euro da iscrivere nella Missione 9, Programma 1, su apposito capitolo di spesa del bilancio della Regione, Dipartimento Regionale dell'Ambiente. Gli interventi di cui al presente comma sono comunicati alla competente commissione dell'Assemblea Regionale Siciliana";

- l'art. 66 comma 2 "Messa in sicurezza beni demaniali marittimi e rimozione dei rifiuti abbandonati sul demanio marittimo" della Legge Regionale 15 aprile 2021, n. 9 "Disposizioni programmatiche e correttive per l'anno 2021 Legge di stabilità regionale", pubblicata in GURS n. 17-Anno 75 Parte I del 21/04/2021 cita "Per l'esecuzione degli interventi di cui al comma 1 il dipartimento regionale dell'ambiente è autorizzato ad avvalersi delle strutture del dipartimento regionale tecnico -uffici del Genio civile- e/o degli uffici delle amministrazioni comunali competenti per territorio";

- nell'Allegato 2-Art. 113 L.F. 9/2021 della Legge Regionale 15 aprile 2021, n. 9 "Disposizioni programmatiche e correttive per l'anno 2021 Legge di stabilità regionale", pubblicata in GURS n. 17-Anno 75 Parte I del 21/04/2021 è stata assegnata la somma di € 679.000,00 per l'anno 2022 nel Capitolo di spesa n. 842076-"Opere necessarie ed urgenti per la messa in sicurezza di immobili e di aree appartenenti al pubblico demanio marittimo regionale anche attraverso interventi di demolizione di edifici pericolanti, ivi comprese le attività di recinzione e di apposizione della segnaletica monitoria"

- l'art. 4 comma 1 "Modifiche alla Legge Regionale 15 aprile 2021, n. 9" della Legge 21 luglio 2021, n. 17 "Termine ultimo per la presentazione delle istanze di proroga delle concessioni demaniali", pubblicata in GURS n. 32-Anno 75 Parte I del 26/07/2021 cita " All'art. 66 della legge regionale 15 aprile 2021, n. 9 sono apportate le seguenti modifiche:
a) al comma 2 dopo le parole "competenti per territorio" sono aggiunte le parole "nonché dell'Agenzia Regionale per la Protezione dell'Ambiente ovvero ad affidare in house i

relativi lavori alla Servizi Ausiliari Sicilia società consortile per azioni "

- che con nota prot. n. 90866 del 15/12/2022 il Dirigente Generale del Dipartimento dell'Ambiente ha richiesto la predisposizione del contratto di servizio per l'espletamento di interventi di sicurezza del demanio marittimo, specificando che sono pervenute richieste da parte dei comuni di Oliveri, Castellamare del Golfo, Marsala, Lipari e Siracusa e dalle STA di Palermo, Siracusa/Ragusa, Agrigento/Caltanissetta e Catania;
- che con la stessa nota prot. n. 90866 del 15/12/2022 il Dirigente Generale del Dipartimento dell'Ambiente ha inoltre trasmesso l'elenco degli interventi per la privata e pubblica incolumità sul Demanio marittimo (All.1)
- che, a seguito di dette richieste, che hanno comportato un impegno di spesa di € 333.040,62 per fare fronte alle richieste pervenute dalle Strutture Territoriali Ambientali il Dipartimento dell'Ambiente, nella stessa relazione, ha indicato "....l'impegno di € 333.040,62 pari alla differenza, arrotondata per difetto, tra € 679.000,00 destinati alla messa in sicurezza dei beni demaniali per il 2022, dedotta la somma impegnata per i comuni che ne hanno fatto richiesta...."
- che il Consiglio di Amministrazione della Società nella seduta del 19/12/2022 ha deliberato: "... di autorizzare il Presidente alla sottoscrizione dei Contratti di servizio già pronti ed altresì di invitare i Committenti, che ancora non hanno provveduto alla sottoscrizione, ad esaminare i singoli Contratti di servizio con sollecitudine"

Tutto ciò premesso, quale parte integrante del presente contratto, si conviene e stipula quanto segue:

1. OGGETTO

La Società Servizi Ausiliari Sicilia S.C.p.A si impegna e si obbliga ad eseguire in favore della Regione Siciliana, Dipartimento Regionale dell'Ambiente, le attività di supporto per la messa in sicurezza di immobili e di aree appartenenti al demanio marittimo regionale

provvedendo a compiere tutte le attività necessarie e consequenziali per quanto di propria competenza.

La Società dovrà fornire al Dipartimento Regionale dell'Ambiente un supporto operativo per tutta la durata del contratto ed il servizio offerto dovrà essere caratterizzato da un approccio organizzativo flessibile, per rispondere alle esigenze mutevoli determinate dall'andamento dell'attuazione degli interventi indicati nel Piano Operativo degli Interventi (POI).

2. TIPOLOGIA DEI SERVIZI – PIANO OPERATIVO DEGLI INTERVENTI

Il Servizio si svilupperà attraverso l'effettuazione degli interventi specificati nel Piano Operativo degli Interventi elaborato dal Dipartimento Regionale dell'Ambiente di concerto con la Società.

Tali interventi saranno orientati alla messa in sicurezza di immobili e di aree appartenenti al Demanio marittimo della Regione Sicilia.

Tra le attività previste vi sono la realizzazione di recinzioni e di aree di interdizione, con l'eventuale apposizione della segnaletica monitoria, la realizzazione di percorsi e di opere di antintrusione, anche attraverso interventi di demolizione.

E' incluso tra i servizi, ancorché non elencato nel presente articolo, il supporto a tutte le altre attività che si renderanno necessarie in funzione delle esigenze che si manifesteranno di volta in volta anche per attività sempre riconducibili al piano di cui sopra nei limiti della competenza funzionale ed operativa della Società.

Sono escluse dalla fornitura dei servizi le attività che comportano pareri o redazioni di atti amministrativi, di pertinenza dell'Amministrazione Committente, ovvero l'assunzione di responsabilità del procedimento ai sensi della l. n. 241/1990 e successive modifiche ed integrazioni e la L 7/2019 e successive modifiche ed integrazioni.

L'Amministrazione, ove ritenuto necessario, potrà richiedere una rimodulazione del Piano

Operativo degli Interventi, prevedendo anche l'eventuale implementazione degli interventi da rendere.

In tali ipotesi la Società, dopo aver valutato la fattibilità delle modifiche e/o la rimodulazione del Piano, provvederà all'assolvimento degli interventi con personale interno dipendente, se esistente, o con eventuali collaborazioni esterne dotate di specifica professionalità.

La Società metterà in atto le modifiche entro il primo giorno lavorativo del mese successivo alla suddetta approvazione.

3. AREE GEOGRAFICHE DI LOCALIZZAZIONE DELL'INTERVENTO

Gli interventi oggetto del presente contratto sono quelli contenuti nel Piano Operativo degli Interventi, elaborato dal Dipartimento Regionale dell'Ambiente, di concerto con la Società, esclusivamente a beneficio della Regione Siciliana, nell'ambito del territorio regionale di competenza delle Strutture Territoriali dell'Ambiente (S.T.A.)

4. MODALITA' DI ESPLETAMENTO DEGLI INTERVENTI

Al fine di assicurare il soddisfacimento dei requisiti prestazionali, di cui alla specifica dell'attività allegata al presente contratto di servizio (Allegato A), la Società e l'Amministrazione definiranno, in condivisione, le modalità da seguire nel processo di realizzazione degli interventi attraverso l'individuazione:

- delle caratteristiche della realizzazione degli interventi che influenzano direttamente le prestazioni;
- delle condizioni di accettazione per ciascuna caratteristica della realizzazione degli interventi;
- del personale necessario per l'erogazione degli interventi;
- delle funzioni responsabili della realizzazione degli interventi;
- delle attrezzature e dei prodotti di consumo da utilizzare;
- dei progetti, dei pareri e delle autorizzazioni acquisiti anche attraverso conferenza dei

servizi con gli stakeholder coinvolti;

- delle indicazioni dei documenti da generare nell'attività da svolgere, per la corretta esecuzione degli interventi.

Al fine di mantenere lo standard quali-quantitativo dei servizi erogati, sarà oggetto di valutazione congiunta la definizione dell'organico da assegnare nelle sedi di effettuazione degli interventi.

5. OBBLIGHI DELLA SOCIETÀ

La Società si obbliga a realizzare gli interventi concordati nel rigoroso rispetto delle modalità e termini indicati nella allegata Specifica dell'Attività (SDA).

Nell'organizzazione e nello svolgimento degli interventi la Società si atterrà ai principi di efficienza, economicità e trasparenza dettati dalle norme vigenti in materia e si obbliga a strutturarsi e ad operare secondo il modello organizzativo più idoneo per l'espletamento degli interventi ad essa affidati.

La Società, in relazione agli interventi da espletare, in condivisione con l'Amministrazione, dovrà:

- pianificare le attività in osservanza al Piano Operativo degli Interventi (P.O.I.) redatto dal Dipartimento Regionale dell'Ambiente;
- individuare il personale da assegnare e le necessarie specializzazioni; nel caso si verificassero situazioni di indisponibilità del personale interno dipendente, sarà cura della Società di avvalersi di risorse umane con le modalità previste dalle cogenti normative;
- programmare i turni/orari di lavoro;
- programmare gli interventi da realizzare e la relativa tempistica.

La Società si impegna a provvedere all'idonea formazione del personale al fine di migliorarne la professionalità ed il livello qualitativo degli interventi espletati.

Le attività inerenti la sicurezza e la salute nei luoghi di lavoro dovranno essere coordinate dal Responsabile Sicurezza, Prevenzione e Protezione della Società di concerto con il rispettivo Responsabile dell'Amministrazione beneficiaria degli interventi. Nel documento condiviso della sicurezza dovranno essere definite le prescrizioni aziendali per uno svolgimento sicuro e salubre delle attività; il personale dovrà essere informato in merito alle prescrizioni aziendali in tema di sicurezza e salute nell'ambiente di lavoro e formato in merito alle attività che dovranno essere svolte.

6. OBBLIGHI DELL'AMMINISTRAZIONE

L'Amministrazione si obbliga a collaborare per favorire ed agevolare l'esecuzione degli interventi affidati alla Società, e si impegna a predisporre tempestivamente e correttamente gli atti amministrativi necessari per l'erogazione delle risorse finanziarie destinate al pagamento dei corrispettivi di spettanza della Società stessa e per liquidare i corrispettivi medesimi alle scadenze stabilite contrattualmente.

L'Amministrazione svolgerà, attraverso le proprie S.T.A. (Strutture Territoriali Ambientali), ogni attività di controllo e verifica circa la corrispondenza degli interventi espletati alla relativa specifica dell'attività di cui all'Allegato A.

L'Amministrazione informerà la società sullo stato e le condizioni ambientali dei luoghi di lavoro in modo da assicurare la conformità e la sicurezza degli interventi espletati.

Si impegna, altresì, ad adottare tempestivamente ogni eventuale relativo provvedimento rientrante nella sfera delle proprie competenze istituzionali.

7. RISORSE FINANZIARIE E CORRISPETTIVI

Le somme necessarie per la copertura finanziaria per l'intera durata del presente contratto di servizio sono poste a carico del bilancio della Regione Siciliana, capitolo 842076. I pagamenti verranno effettuati dal Dipartimento Regionale dell'Ambiente, cui compete a legislazione vigente la gestione del capitolo di spesa.

L'Autorizzazione di spesa per l'anno 2022 è fissata in €. **333.040,62 (euro trecentotrentatremilazeroquaranta/62** (esente iva ex art. 10, 2 comma, DPR 633/72) in conformità alla valutazione di congruità dei prezzi effettuata dall'Amministrazione e secondo i costi come specificatamente indicati nel documento Allegato C "Corrispettivo per il servizi a prestazione standard".

8. VERIFICA DI CONFORMITA'

La fornitura specificata nel presente contratto è soggetta a verifica di conformità secondo quanto previsto dal D. Lgs. n. 50/2016.

9. MODALITA' DI PAGAMENTO DEL CORRISPETTIVO

Il Dipartimento Regionale dell'Ambiente provvederà al pagamento, a titolo di anticipazione del prezzo contrattuale, alla data di inizio di esecuzione del contratto, mediante accredito sul conto corrente che sarà comunicato dalla Società, di una somma pari al 30% (trenta per cento- € 99.912,20) dell'Autorizzazione di spesa specificata nell'Allegato 2-Art. 113 L.F. 9/2021 della Legge Regionale 15 aprile 2021, n. 9 "Disposizioni programmatiche e correttive per l'anno 2022 Legge di stabilità regionale", per l'organizzazione iniziale degli interventi.

I successivi pagamenti saranno erogati, a seguito di presentazione di regolare fattura da parte della Società, unitamente agli *Stati di Avanzamento Lavori* (S.A.L.) e alle *Attestazioni di Fine Lavori*, corredati dalle lettere di *Attestazione di esecuzione dell'opera* trasmesse dalle S.T.A. competente deducendo dall'importo dei lavori svolti la percentuale del 30% dell'acconto erogato come anticipazione dal primo pagamento.

Il Dipartimento Regionale dell'Ambiente provvederà al pagamento degli interventi espletati entro trenta giorni dalla data di acquisizione della fattura.

L'Amministrazione, tramite la S.T.A. competente, certificherà alla Società la regolare esecuzione dell'intervento.

La Società è tenuta a trasmettere senza ritardo la fattura. Il corrispettivo remunera

integralmente la prestazione resa dalla società. Nessun altro pagamento grava e graverà sull'amministrazione per le prestazioni contrattuali standard dedotte nel presente atto.

10. CONTROLLI DELLA SOCIETÀ

La Società dovrà effettuare degli specifici controlli interni al fine di consentire la verifica di ciascun processo per assicurare che lo stesso risponda alla specifica dell'attività e soddisfi l'Amministrazione.

I controlli da parte della Società devono quindi essere mirati alla verifica delle caratteristiche prestazionali e delle modalità di espletamento degli interventi al fine di assicurarne la loro efficacia.

Nel caso di non conformità riscontrate durante tali controlli, la Società dovrà definire ed attuare in modo tempestivo le opportune azioni correttive.

11. CONTROLLI DELL'AMMINISTRAZIONE

L'Amministrazione potrà effettuare, in contraddittorio, controlli sugli interventi resi presso qualunque area di intervento, al fine di verificare il regolare e puntuale svolgimento degli stessi secondo la Specifica dell'Attività allegata.

In occasione dei controlli di cui sopra, l'Amministrazione potrà acquisire tutti i dati e le informazioni ritenute utili per accertare il pieno rispetto delle condizioni previste nel presente contratto durante il periodo di vigenza dello stesso.

La Società presterà ai rappresentanti dell'Amministrazione la massima collaborazione possibile per un efficace espletamento delle attività di controllo.

L'Amministrazione ha l'onere di verificare che l'utilizzazione del personale impegnato negli interventi avvenga nel rigoroso rispetto del livello di inquadramento, ponendo in essere qualsivoglia procedura di controllo, al fine di evitare che il citato personale sia utilizzato in mansioni diverse da quelle previste nell'inquadramento posseduto dal personale societario e che comunque non rilascino pareri o atti amministrativi o tecnici con rilevanza esterna di

pertinenza delle Amministrazioni Committenti, ovvero l'assunzione di responsabilità del procedimento ai sensi della l. n. 241/1990.

L'Amministrazione, tramite le S.T.A. di competenza dell'intervento, si obbliga a compilare l'Attestazione di esecuzione.

Se durante l'erogazione dei servizi resi si dovessero riscontrare elementi di non conformità alla Specifica dell'Attività, l'Amministrazione dovrà inoltrare con la massima tempestività e comunque entro e non oltre il termine decadenziale di giorni 15 (quindici), specifica nota di contestazione alla Società richiedendo apposita valutazione in contraddittorio delle criticità emerse e ciò al fine di definire gli opportuni provvedimenti che la Società dovrà adottare per la relativa risoluzione.

Ogni e qualsiasi contestazione potrà essere inoltrata mediante apposito rapporto ("Segnalazione Cliente", Allegato I) per la gestione della non conformità.

Le prestazioni oggetto di contestazione, non definite entro 20 (venti) giorni dalla data di invio dell'Allegato I sono escluse dalla fatturazione fino alla conclusione del contraddittorio, che comunque dovrà essere definito entro e non oltre 30 (trenta) giorni dall'invio del menzionato allegato.

12. OBBLIGHI DI RISERVATEZZA

La Società si impegna a non divulgare le notizie ed i dati venuti a conoscenza dal personale della Società o da chiunque collabori alla sua attività, in relazione all'esecuzione dell'incarico di cui al presente contratto. Il trattamento dei dati del personale dovrà avvenire in conformità al reg. UE 679/2016, ed alla pertinente documentazione di protezione dei dati, adottata dall'Amministrazione. Titolare del trattamento resta l'Amministrazione medesima, che si riserva di nominare un responsabile esterno del trattamento.

13. COMPONENTO BONARIO

In tutti i casi di controversie insorgenti in materia di applicazione, attuazione e/o

interpretazione del presente contratto di servizio stipulato con la Società, le parti potranno esperire tentativi di componimento bonario, senza sospensione del pagamento degli importi nelle more dovuti.

14. DURATA DEL CONTRATTO

Il presente contratto ha la durata annuale, con possibilità di rinnovo previa verifica di disponibilità delle risorse sull'apposito capitolo di Bilancio della Regione Siciliana e fino al completamento degli interventi pianificati nell'elenco allegato.

15. RESPONSABILITA'

L'Amministrazione, in quanto titolare delle sedi di intervento, è responsabile della sicurezza e della salubrità dei luoghi di lavoro ai sensi del D.Lgs. 81/2008 "Sicurezza e salute dei lavoratori"; informa la Società delle criticità strutturali esistenti; si fa carico di fornire alla Società dettagliate informazioni sui rischi specifici esistenti nell'ambiente in cui i lavoratori sono destinati ad operare e sulle misure di prevenzione e di emergenza adottate in relazione agli interventi da espletare.

La Società, da parte sua, provvederà a dotare, a propria cura e spese, le unità lavorative dei dispositivi di protezione individuale (DPI) e delle misure protettive adeguati al lavoro da svolgere.

La Società si farà carico di effettuare le visite mediche mediante i propri medici competenti, che avranno cura di rilasciare l'idoneità alla mansione specifica presso il luogo di lavoro a cui saranno destinati.

La Società si farà carico di effettuare l'informazione e la formazione specifica così come previsto dagli artt. 36 e 37 del D.Lgs. 81/08 e ss.mm.ii., per l'avvio al lavoro del personale impiegato.

La Società si farà carico di redigere il P.O.S. (Piano Operativo di Sicurezza) in base alla tipologia di interventi pianificati sul P.O.I. (Piano Operativo degli Interventi).

La Società è tenuta a rispondere degli eventuali danni che il personale, nello svolgimento degli interventi, dovesse arrecare. Al tal riguardo la Società provvederà a stipulare una polizza assicurativa. La società dà atto che il prezzo contrattuale è comprensivo degli oneri di sicurezza di propria spettanza.

La Società si assume, inoltre, la responsabilità e gli oneri derivanti da diritti di proprietà intellettuale da applicazioni industriali o di altra natura, protette da privativa o altra tutela di legge, spettanti a terzi in ordine ai servizi prestati.

16. CLAUSOLA PENALE E RISOLUZIONE PER INADEMPIMENTO

In caso di mancata, ritardata, incompleta o inadeguata esecuzione delle prestazioni l'Amministrazione applicherà le seguenti penalità:

a) per l'ipotesi di mancata, tardiva o irregolare esecuzione riferibile ad una scadenza temporale, una penale giornaliera del 1 (uno) per mille del corrispettivo annuo del servizio contestato;

b) per altre ipotesi di inadempimento non legate a scadenze temporali, una penale del 1 (uno) per mille del corrispettivo annuo del servizio contestato.

Le penali applicate ai sensi dei commi precedenti verranno trattenute in occasione del primo pagamento successivo alla loro applicazione, e non potranno comunque essere complessivamente superiori al 5% (cinque per cento) del corrispettivo annuo del servizio contestato.

Qualora l'importo delle penali superi il (cinque per cento) del corrispettivo annuo del servizio contestato, l'Amministrazione ha la facoltà di risolvere il contratto senza che la controparte possa pretendere alcun compenso o indennizzo di sorta eccetto per la parte di attività svolta sino a quel momento.

17. CLAUSOLA RISOLUTIVA ESPRESSA

Il contratto può essere risolto di diritto per inadempimento, ai sensi dell'art.1456 del codice

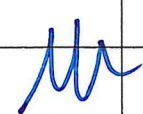

civile. nel caso in cui il ritardo complessivo nello svolgimento delle prestazioni previste, non giustificato e non autorizzato, superi il periodo di 60 (sessanta) giorni.

In tale ipotesi, l'Amministrazione si intenderà libera da ogni impegno verso la controparte inadempiente, senza che questa possa pretendere compensi ed indennità di sorta, con l'esclusione di quelli relativi alle prestazioni già assolte al momento della risoluzione del contratto, che siano state approvate o comunque fatte salve dall'Amministrazione medesima, e di quelli inerenti le prestazioni di servizio non contestate.

Resta salva l'applicazione delle penali ed impregiudicato il diritto al risarcimento di eventuali ulteriori danni patiti dal committente in conseguenza dell'inadempimento.

Salvo quanto previsto dai commi precedenti, l'Amministrazione si riserva la facoltà di risolvere il contratto, ai sensi dell'art. 1454 del codice civile, mediante idoneo provvedimento, qualora la Società non abbia provveduto in esito a formale diffida ad adempiere alle obbligazioni derivanti dal contratto di appalto e in ogni altro caso di grave ed ingiustificato inadempimento.

In caso di risoluzione del contratto per inadempimento non sarà riconosciuto al contraente alcun altro compenso o indennità di sorta con l'esclusione di quanto è dovuto per le prestazioni già regolarmente assolte al momento della risoluzione del contratto, fatta salva l'applicazione delle penali ed impregiudicato il diritto al risarcimento di eventuali ulteriori danni patiti dall'Amministrazione in conseguenza dell'inadempimento.

18. RECESSO

L'Amministrazione può recedere dal contratto in qualsiasi momento per ragioni di pubblico interesse. In tal caso il contraente ha diritto ad ottenere esclusivamente il corrispettivo per gli interventi effettuati fino a quel momento e le spese già sostenute documentate per l'espletamento dell'incarico.

19. INCOMPATIBILITA'

Per il contraente, fino alla conclusione del servizio, valgono tutte le cause di incompatibilità previste a riguardo dalle vigenti disposizioni legislative e regolamentari.

Il contraente si impegna comunque a segnalare tempestivamente l'eventuale insorgere di cause di incompatibilità o di cessazione delle condizioni indicate ai precedenti commi, sia per se medesimo sia per i suoi collaboratori.

20. PROTOCOLLO DI LEGALITA'

La società dovrà attenersi alle clausole del "Protocollo di Legalità" stipulato tra il Ministero dell'Interno, l'Autorità di Vigilanza sui LL.PP., la Regione Siciliana, le Prefetture provinciali della Regione, l'INAIL e l'INPS in data 12 luglio 2005, impegnandosi a rispettarne, per la parte di propria competenza, le clausole e gli obblighi in esso contenute (v. Circ. Comm. 29 settembre 2005, n. 21348°2 - GURS n. 45/2005).

21. SPESE DI STIPULAZIONE DEL CONTRATTO

Tutte le spese di stipulazione del contratto, incluse quelle per bolli ed altri eventuali oneri fiscali, sono a carico di chi ne richiede la registrazione.

22. CESSIONE DEL CONTRATTO E CESSIONE DEL CREDITO

Ai sensi dell'articolo 105 comma 1 del D.lgs. N. 50/2016 il contratto non può essere ceduto a pena di nullità. E' ammesso il subappalto secondo le disposizioni del citato articolo.

Ai sensi dell'articolo 106 comma 13 del D.lgs. 50/2016 è ammessa la cessione dei crediti in applicazione delle disposizioni di cui alla legge 21 febbraio 1991, n. 52 e secondo le modalità del citato art. 106 comma 13.

23. RESPONSABILITA' ED OBBLIGHI

La società risponde dei fatti dei propri dipendenti o altrimenti incaricati, a norma dell'art. 2049 del codice civile. Conseguentemente si obbliga a tenere indenne e a risarcire l'Amministrazione per ogni eventuale pregiudizio o danno che lo stesso dovesse subire, nell'esecuzione del presente contratto, a seguito di qualsiasi azione o pretesa proposta o

avanzata da parte di terzi.

Si assume, inoltre, la responsabilità e gli oneri derivanti da diritti di proprietà intellettuale da applicazioni industriali o di altra natura, protette da privativa o altra tutela di legge, spettanti a terzi in ordine ai servizi prestati.

24. CONDIZIONE RISOLUTIVA DEL CONTRATTO

Ai sensi dell'art. 32 comma 12 del D. Lgs. n. 50/2016, il presente contratto è sottoposto alla condizione sospensiva dell'esito positivo dell'eventuale approvazione e degli altri controlli previsti dalle norme proprie dell'Amministrazione.

25. CONTROVERSIE

Eventuali controversie che dovessero insorgere tra le parti in relazione all'interpretazione o all'esecuzione del contratto saranno devolute alla competenza del Foro di Palermo.

26. DISPOSIZIONI FINALI

Per quanto non espressamente previsto nel presente contratto, le parti fanno espresso rinvio alle norme del Codice civile e alle norme di contabilità generale dello Stato, nonché al D. Lgs. n. 50/2016 ed al D.Lgs. n. 175/2016, nei limiti della compatibilità con la vigente disciplina in materia di contratti di servizio stipulati dalle amministrazioni pubbliche con le società in house e soggette a controllo analogo.

27. REGISTRAZIONE

Il presente contratto è soggetto a registrazione solo in caso di uso e le spese relative saranno a carico della Società.

Letto, approvato e sottoscritto



Allegati:

- Allegato A – Specifica dell'Attività SDA 39DRA/MS-01
- Allegato C – Corrispettivo per servizi a prestazione standard
- Allegato I – Segnalazione cliente

Palermo, addì

Per la Regione Siciliana - Dipartimento Regionale dell'Ambiente

Il Dirigente Generale **Dott. Giuseppe Battaglia**

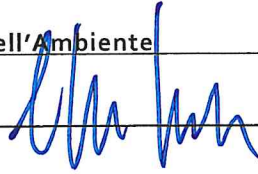

Per la Servizi Ausiliari Sicilia S.C.p.A.

Il Presidente **Avv. Giuseppe Di Stefano**

Società: Servizi Ausiliari Sicilia S.C.p.A	Allegato "A" - SPECIFICA DELL'ATTIVITA'	SDS 39DRA/MS-01	
	Committente: REGIONE SICILIANA Dipartimento Regionale dell'Ambiente	Rev. n. 0 Del 01/01/2022	Pag. 1/3

NOME DEL SERVIZIO:	Messa in sicurezza dei beni demaniali del Demanio Marittimo
---------------------------	--

Normative e documenti cui risponde il servizio:	- D.Lgs. 81/2008: "Testo unico sulla sicurezza e salute dei lavoratori." e s.m.i.; - GDPR 2016/679 del 27 aprile 2016. - Legge Regionale 15 aprile 2021, n. 9 "Disposizioni programmatiche e correttive per l'anno 2021-Legge di stabilità regionale"- art. 66 comma 1 e 2 - Legge 21 luglio 2021, n. 17 "Termine ultimo per la presentazione delle istanze di proroga delle concessioni demaniali" art. 4 comma 1
--	---

DESCRIZIONE

Il presente servizio prevede l'espletamento delle attività indicate dagli Enti e dalle Istituzioni preposte alla Messa in sicurezza dei beni demaniali del Demanio Marittimo; tali attività sono di seguito indicate in modo esemplificativo:

presso le aree del Demanio marittimo della Regione Sicilia indicate nel Piano Operativo degli Interventi del Dipartimento Regionale dell'Ambiente:

- Pulitura aree e rimozione rifiuti;
- Manutenzione e sistemazione di accessi e aree demaniali;
- Realizzazione e manutenzione di muretti e dissuasori;
- Realizzazione e manutenzione di staccionate, come nella figura seguente:

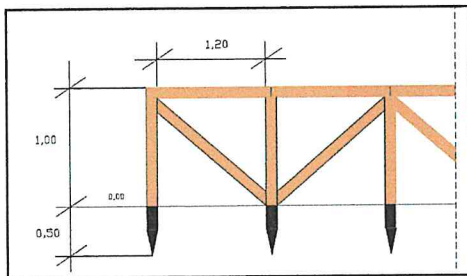

Stacciate in legno di castagno

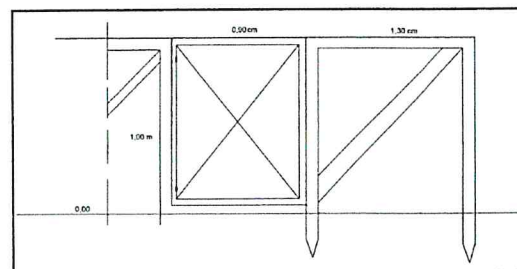

Cancello in ferro e legno e stacciate in legno di castagno

- Realizzazione e manutenzione di recinzioni, come nella figura seguente:

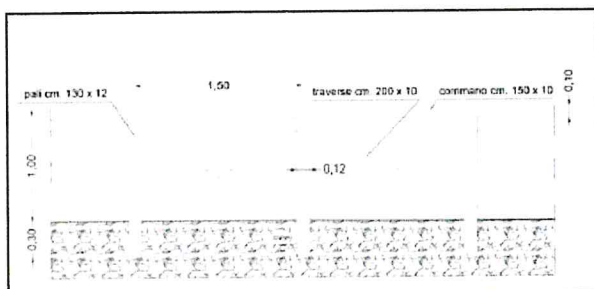

Recinzione in legno di castagno

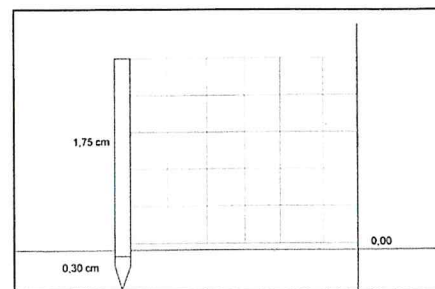

Recinzione con rete metallica e paletti

Società: Servizi Ausiliari Sicilia S.C.p.A	Allegato "A" - SPECIFICA DELL'ATTIVITA'	SDS 39DRA/MS-01	
	Committente: REGIONE SICILIANA Dipartimento Regionale dell'Ambiente	Rev. n. 0 Del 01/01/2022	Pag. 2/3

- Realizzazione e manutenzione di cancelli, come nelle figure seguenti:

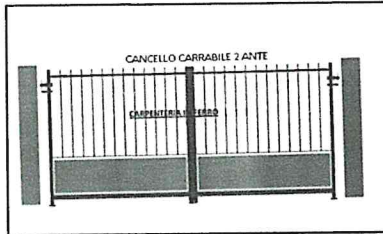

Cancello carrabile 2 ante

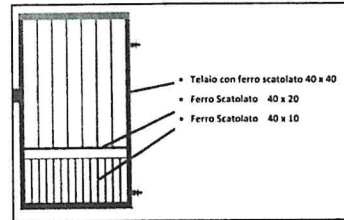

Cancello pedonale in ferro scatoato con cerniere

- Realizzazione di percorsi e di opere di antintrusione
- Realizzazione di recinzioni e di aree di interdizione, con l'eventuale apposizione della segnaletica monitoria
- Collocazione di segnaletica, come nelle figure seguenti:



Cartello DIVIETO tipo dim. 40x60 cm con stampa digitale resistente ai raggi UVA

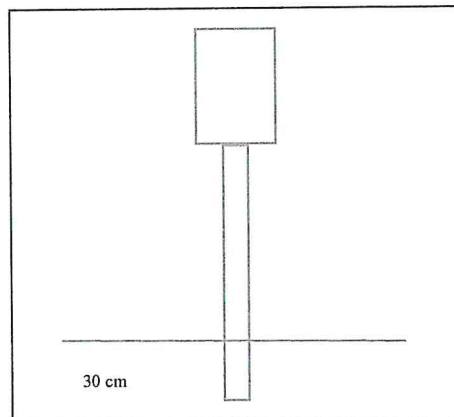

Cartello Divieto/interdizione in ferro con paletto di ferro tipo dim. 60x40 cm

Per i singoli interventi l'iter procedurale prevede le seguenti fasi, dopo l'approvazione da parte del Dipartimento Regionale dell'Ambiente del Piano Operativo degli Interventi da espletare:

- sopralluogo del sito;
- redazione del Prospetto dell'intervento da realizzare, a firma del RUP e del direttore dell'esecuzione, comprendenti la descrizione analitica delle opere da realizzare con la specifica di:
 - cronoprogramma;
 - numero di risorse di personale da impiegare, con le relative mansioni;

Società: Servizi Ausiliari Sicilia S.C.p.A	Allegato "A" - SPECIFICA DELL'ATTIVITA'	SDS 39DRA/MS-01	
	Committente: REGIONE SICILIANA Dipartimento Regionale dell'Ambiente	Rev. n. 0 Del 01/01/2022	Pag. 3/3

- materiali di consumo
- attrezzature, apparecchiature, e automezzi da utilizzare
- noli e servizi da acquisire;
- quantificazione di massima della spesa , secondo i costi indicati nell'Allegato C al contratto di servizio, con annessa documentazione fotografica, planimetrie, cartografie, tavole e particolari costruttivi;
- acquisizione da parte dell'ufficio competente del visto e/o nulla osta all'esecuzione degli interventi pianificati;
- acquisizione, da parte dell'amministrazione committente e delle Strutture Territoriali Ambientali di competenza, dell'autorizzazione a procedere all'intervento pianificato;
- definizione delle squadre di lavoro e della relativa programmazione delle attività da eseguire, in funzione della tipologia dei lavori e degli interventi da realizzare;
- esecuzione degli interventi autorizzati;
- contabilizzazione dei lavori, con relativa redazione degli stati d'avanzamento ,fine lavori e dei documenti contabili quali l'attestazione di esecuzione dell'opera da parte della S.T.A. competente.

Infatti il Dipartimento Regionale dell'Ambiente, tramite le Strutture Territoriali Ambientali di competenza, devono redigere specifica attestazione di avvenuta esecuzione degli interventi, realizzati sia in stato di avanzamento che ad ultimazione dei lavori.

Il servizio è effettuato presso le aree demaniali di competenza delle varie STA nelle sedi specificate nel Piano Operativo degli Interventi.

Per la sua realizzazione verrà valutato di volta in volta il fabbisogno di personale necessario per l'esecuzione dell'intervento e per il rigoroso rispetto della tempistica prevista.

Nel caso si verificassero situazioni di indisponibilità del personale interno dipendente o fosse mancante delle necessarie specializzazioni e polifunzionalità, sarà cura della Società di avvalersi di risorse umane reperite sul mercato.

Sono a carico del Committente le infrastrutture, il materiale di consumo, le attrezzature, le apparecchiature e quant'altro necessario per lo svolgimento delle suddette attività, i cui costi sono inclusi nell'importo assegnato per singolo intervento riportato nel P.O.I.

Caratteristiche del servizio soggette a valutazione del Cliente	Condizioni di accettabilità delle caratteristiche	Documentazione per valutazione della conformità del servizio
Efficacia complessiva del servizio e realizzazione dell'intervento previsto	Raggiungimento del risultato qualitativo e rispetto della tempistica prevista	Attestazione di esecuzione dell'opera da parte della S.T.A. competente

Socio Committente: Dipartimento Regionale dell'Ambiente

Pag. 1/4

Servizio	Cat. Contr. CCRL Organico stimato	Costo unitario del personale da CCRL	Salario accessorio unitario da CCRL 7,41%	Incremento da rinnovo CCRL 2019-2021 3,47 %	Buoni pasto (€ 7,00 x 48 settimane)	Corrispettivo Unitario annuo A
39DRA/MS-01 Messa in sicurezza dei beni demaniali del Demanio Marittimo	A/B	€ 31.122,91	€ 2.308,00	€ 1.080,00	€ 336,00	€ 34.846,91

Somma

Spese generali

€ 3.484,69

Totale complessivo

€ 38.331,60

Costo orario di 1 unità di personale

€ 22,34

Oneri per la sicurezza

2,5% delle Spese generali

A tali oneri vanno sommati i **Costi di intervento**, variabili a seconda dell'attività svolta, comprensivi dei costi per l'acquisto delle attrezzature, dei materiali di consumo, per missioni, vitto e alloggio, per il noleggio delle attrezzature e dei mezzi di trasporto, per la benzina/gpl, costi di ammortamento delle attrezzature, oneri di smaltimento rifiuti e conferimento a discarica (fabbricidi,

INTERVENTO: Lavori urgenti e necessari per la messa in sicurezza di immobili e di aree appartenenti al pubblico demanio marittimo regionale anche attraverso interventi di demolizione di edifici pericolanti,ivi

SCHEDA COSTI MATERIALI E ATTREZZATURE

1.	Asfalto a freddo liquido per trattamento punte paletti latta da 25 litri	costo unitario	€ 50,00
2.	Impregnante ad acqua cerato colore noce latta da 25 litri	costo unitario	€ 155,00
3.	Paletti in legno di castagno con corteccia e punta diametro 8/10 h 2,10	costo unitario	€ 5,50
4.	Mezzi Paletti in legno di castagno tipo mancorrente diametro 8/10 h. 2,10	costo unitario	€ 3,50
5.	Chiodi in ferro da 8 e da 10 scatola Kg. 5	costo unitario	€ 15,00
6.	Cemento sacco R 32,5 da 25 Kg.	costo unitario	€ 7,80
7.	Tabella in ferro dim. 40 x 60 con stampa digitale resistente ai raggi UVA	costo unitario	€ 55,00
8.	Tubo zincato 6 mt diametro 60 mm per collocazione tabella segnaletica divieto	costo unitario	€ 68,00

N. B. Per quanto non riportato si farà riferimento al Prezziario Regionale



SCHEDA COSTI MATERIALI E ATTREZZATURE

INTERVENTO: Lavori urgenti e necessari per la messa in sicurezza di immobili e di aree appartenenti al pubblico demanio marittimo regionale anche attraverso interventi di demolizione di edifici pericolanti,ivi

9.	Rete a maglie quadrata o romboidale zincato plastificato colore verde altezza 1,75	costo unitario	€ 125,00
10.	Bobina fil di ferro per legature	costo unitario	€ 2,00
11.	Chiodi a Cambretta scatola da Kg 5	costo unitario	€ 27,00
12.	Olio per Catena per motosega bidone da 5 litri	costo orario	€ 25,00
13.	Olio per decespugliatore tipo Husquarna 1 litro	costo orario	€ 18,50
14.	Saette in ferro h.1,75/2,00 per recinzione colore verde rotolo da 25 metri	costo unitario	€ 9,00
15.	Bobina filo per decespugliare sezione quadra 4mm da 5 kg	costo orario	€ 62,00
16.	Rete a maglie quadrata zincato no plastificata di altezza 1,75/2,00 rotolo da 50 metri	costo orario	€ 128,00

N. B. Per quanto non riportato si farà riferimento al Prezziario Regionale



TABELLA COSTO NOLI

INTERVENTO: Lavori urgenti e necessari per la messa in sicurezza di immobili e di aree appartenenti al pubblico demanio marittimo regionale anche attraverso interventi di demolizione di edifici pericolanti, ivi comprese le attività di recinzione e di apposizione della segnaletica monitoria

A	Noleggio mensile furgone con cassone ribaltabile tipo Daily costo mensile €. 1.220,00	costo orario	€ 8,50
B	Noleggio di cassone scarrabile da 30 mc per materiale vegetale codice CER 20.02.00 completo di conferimento a discarica	costo unitario	€ 850,00
C	Noleggio di cassone scarrabile per materiale edili da 3 mc codice CER 17 05 04 completo di conferimento a discarica	costo unitario	€ 165,00
D	Nolo Martello demolitore	costo orario	€ 40,89
E	Nolo Gruppo elettrogeno	costo orario	€ 8,50
F	Nolo Motosaldatrice	costo orario	€ 32,46
G	Nolo pala meccanica	costo orario	€ 75,12
H	Nolo escavatore	costo orario	€ 92,29

I Noleggi di cui alla lettera D - E-F-G-H sono quelli riportati nell'Allegato
Tabelle Ministero delle Infrastrutture e dei Trasporti
O.O.P.P. Sicilia e Calabria
Bimestre rilevato Novembre- Dicembre 2020 Approvati il 17/03/2021

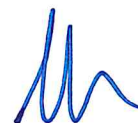

SERVIZI AUSILIARI SICILIA S.C.P.A	SEGNALAZIONE CLIENTE	n° SC _____ del _____
--	-----------------------------	--------------------------

CLIENTE	Cliente: _____ ID SDS: _____ Servizio: _____ Segnalatore: nome _____ funzione _____
	CONTENUTI DELLA SEGNALAZIONE
	Data e ora: _____ Richiesta risoluzione entro il : _____ Firma Cliente: _____
S.A.S.	DICHIARAZIONE S.A.S.
	<input type="checkbox"/> Segnalazione fondata <input type="checkbox"/> Segnalazione infondata _____ _____ Note: _____ _____ Per la S.A.S.: nome e funzione: _____ firma: _____
	_____ _____ _____
CLIENTE	RISOLUZIONE SEGNALAZIONE
	<input type="checkbox"/> Risolta <input type="checkbox"/> Non risolta <input type="checkbox"/> Altro: _____ _____ _____ _____
	Data: _____ Firma Cliente: _____ Firma S.A.S.: _____



Regione Siciliana
ASSESSORATO REGIONALE DELLE INFRASTRUTTURE
E DELLA MOBILITÀ'
DIPARTIMENTO REGIONALE TECNICO
VIA MUNTER N. 21 – 90145 – PALERMO

Aree e Servizi Tecnici centrali
Ufficio Regionale del Genio Civile
Ufficio Regionale Espletamento Gare d'Appalto
Osservatorio Lavori Pubblici
Organismo di Ispezione

IL DIRIGENTE GENERALE

Prot. n. 172259 del 21.12.2022

OGGETTO: L. R. 15/04/2011, n. 9 art. 66 e L. R. 17/2021 affidamento in house alla Servizi Ausiliari Sicilia relativo alle "opere necessarie ed urgenti per la messa in sicurezza di immobili e di aree appartenenti al demanio marittimo regionale e di eliminare le conseguenti condizioni di pericolo per la pubblica incolumità".

Richiesta del parere di congruità del prezzo dei servizi.

Alla Assessorato del territorio e dell'ambiente

Dipartimento dell'ambiente

90141 PALERMO

dipartimento.ambiente @regione.sicilia.it

Con nota n° prot. 91991 del 21/12/2022, il Dipartimento Regionale dell'Ambiente - ha chiesto a questo Dipartimento, ai sensi dell'art. 192, comma 2 del D. Lgs n°50/2016, una verifica della congruità dei prezzi relativi all'affidamento in house per la realizzazione delle "opere necessarie ed urgenti per la messa in sicurezza di immobili e di aree appartenenti al demanio marittimo regionale e di eliminare le conseguenti condizioni di pericolo per la pubblica incolumità".

Dall'esame degli atti allegati alla predetta nota n° 91991, emerge quanto segue:

Segreteria tel. 0917072461 - 0917072219 – fax 0917072307
dipartimento.tecnico@certmail.regione.sicilia.it
dip.regionaletecnico@psr.regione.sicilia.it
dipartimento.tecnico@regione.sicilia.it

- le proposte di prezzo fanno riferimento ai servizi richiesti dall'Amministrazione regionale;
- il costo unitario del personale di categoria A/B è stimato in aderenza alle previsioni del CCRL;
- i costi di noleggio delle attrezzature e dei mezzi di trasporto necessari alla realizzazione delle opere sono desunti dalle tabelle del MIT – Provveditorato delle OO. PP. per la Sicilia e la Calabria – relative al bimestre nov – dic 2020 approvate in data 17/03/2021;
- il costo unitario dei materiali e delle attrezzature appare congruo;
- per i prezzi non previsti nella proposta della SAS si farà riferimento al Prezziario Unico regionale per i Lavori Pubblici in Sicilia anno 2019 (valido sino al 31/12/2021).

Per quanto sopra, in riscontro alla richiesta prot. n° 91991 del 21/12/2022 di codesto Dipartimento, sulla base della documentazione esaminata, allegata alla presente nota ed alla quale si fa riferimento, si ritiene che i costi del progetto redatto dalla Servizi Ausiliari Sicilia relativi alle "opere necessarie ed urgenti per la messa in sicurezza di immobili e di aree appartenenti al demanio marittimo regionale e di eliminare le conseguenti condizioni di pericolo per la pubblica incolumità", ai sensi dell'art. 192 comma 2 del D. Lgs n° 50/2016 siano da ritenersi congrui.

IL DIRIGENTE GENERALE
Salvatore Lizzio



Salvatore Lizzio
21.12.2022
14:39:56
GMT+01:00

Segreteria tel. 0917072461 - 0917072219 – fax 0917072307
dipartimento.tecnico@certmail.regione.sicilia.it
dip.regionaletecnico@psc.regione.sicilia.it
dipartimento.tecnico@regione.sicilia.it